



**Technical Gasket Makers
Teknik Sıvı Contalar**

**Silicone - PU Mastic - PU Foam
Silikon - Pu Mastik - PU Köpük**

**General Purpose & Epoxy Adhesives
Genel Amaçlı ve Epoksi Yapıştırıcılar**

**Anaerobic Adhesives
Anaerobik Sabitleyiciler**

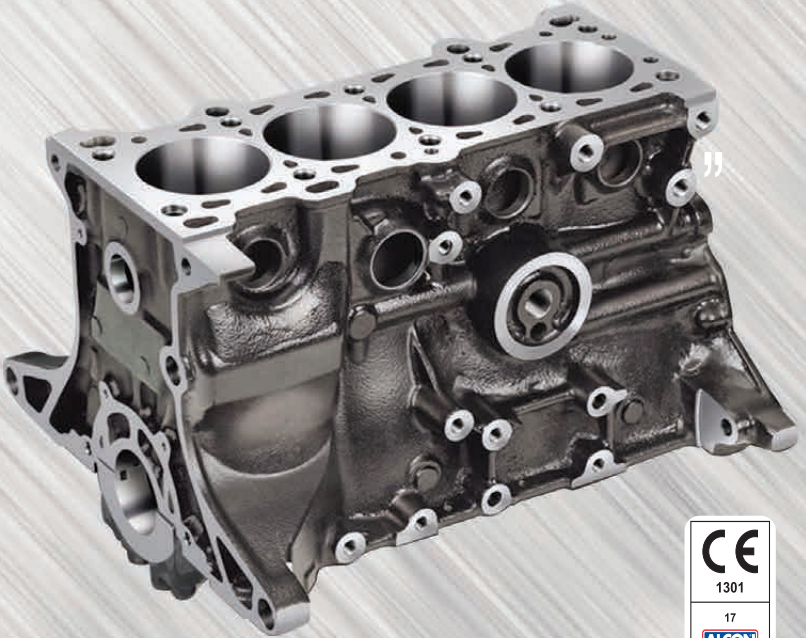

**PRODUCES
SOLUTIONS**

www.alcon.com.tr

ANTRASIL[®]

NEUTRAL GASKET MAKER

RTV

WALTER LORENZ[®]

NEUTRAL GASKET MAKER



PRODUCES SOLUTIONS

www.alcon.com.tr



Turkey

Discover the potential

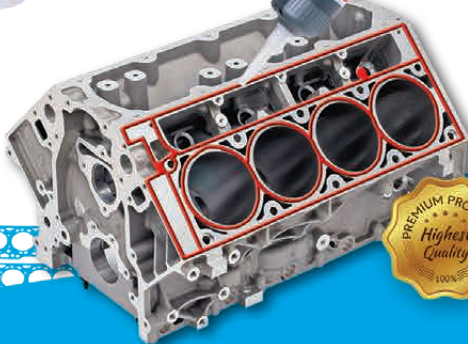

NEW GENERATION GASKET MAKER

ANTRASIL Otomatik Nötral Sıvı Conta 200 ml.

Motor ve pompalarda doğrudan veya diğer contalara yardımcı olarak, kullanılan yeni nesil nötral sızdırmazlık contasıdır.

Özellikleri:

- * Nötral tip yeni nesil
- * Güçlü tutunma, örtücülük
- * Gerektiğinde sökülebilir
- * Kalıcı elastikiyet
- * Ekstra sızdırmazlık
- * Otomatik Kartuş

Renk : Siyah/Kırmızı/Gri

Isı Dayanımı : [- 40 °C / + 300 °C]

ANTRASIL Automatic Dose Neutral Gasket Maker 200 ml.

It is a new generation neutral gasket maker which is used as a direct, or other gasket assistant in engines and pumps.

Features:

- * Neutral type new generation
- * Strong grip, covering
- * Disassembly when necessary
- * Permanent elasticity
- * Extra tightness
- * Automatic Dose

Color : Black/Red/Grey

Heat Resistance : [-40 °C / + 300 °C]

Ürün Kodu / Product Code: Ambalaj / Packing: Koli Adedi / Parcel:

M-3321 - SIYAH/BLACK	200 ml.	12
M-3322 - KIRMIZI/RED	200 ml.	12
M-3323 - GRI/GREY	200 ml.	12



ANTRASIL Nötral Sıvı Conta 90 g.

Motor ve pompalarda doğrudan veya diğer contalara yardımcı olarak, kullanılan yeni nesil nötral sızdırmazlık contasıdır.

Özellikleri:

- * Nötral tip yeni nesil
- * Güçlü tutunma, örtücülük
- * Gerektiğinde sökülebilir
- * Kalıcı elastikiyet
- * Ekstra sızdırmazlık

Renk : Siyah/Kırmızı/Gri

Isı Dayanımı : [- 60 °C / + 300 °C]

ANTRASIL Neutral Gasket Maker 90 g.

It is a new generation neutral gasket maker which is used as a direct, or other gasket assistant in engines and pumps.

Features:

- * Neutral type new generation
- * Strong grip, covering
- * Disassembly when necessary
- * Permanent elasticity
- * Extra tightness

Color : Black/Red/Grey

Heat Resistance : [-60 °C / + 300 °C]

Ürün Kodu / Product Code: Ambalaj / Packing: Koli Adedi / Parcel:

M-3320 - SIYAH/BLACK	90 g.	12
M-3324 - KIRMIZI/RED	90 g.	12
M-3325 - GRI/GREY	90 g.	12



HYPER-RTV OTOMATİK SIVI CONTA HYPER - RTV AUTOMATIC DOSE GASKET MAKER



HYPER - RTV Otomatik Sıvı Conta 200 ml.

Motor ve pompalarda doğrudan veya diğer contalara yardımcı olarak kullanılan sızdırmazlık contasıdır.

Özellikleri:

- * Farklı ısı derecelerinde kalıcı elastikiyet
- * Titreşimlere karşı yüksek dayanıklılık
- * Güçlü tutunma
- * Gerektiğinde sökülebilir
- * Pratik, hızlı ve güvenilir.

Renk : Siyah/Kırmızı/Gri

Isı Dayanımı : [- 40°C / + 200°C]

HYPER - RTV Otomatik Dose Gasket Maker 200 ml.

It is a gasket maker which is used as a direct or other gasket assistant in engines and pumps.

Features:

- * Permanent elasticity at different temperature grades
- * Resistant to vibrations
- * Strong grip
- * Disassembly when necessary
- * Practical, fast and reliable.

Color : Black/Red/Grey

Heat Resistance : [- 40 ° C / + 200 ° C]

Ürün Kodu / Product Code:

Ambalaj / Packing:

Koli Adedi / Parcel:

M-3326 - SIYAH/BLACK 200 ml. 12

M-3327 - KIRMIZI/RED 200 ml. 12

M-3328 - GRI/GREY 200 ml. 12

HYPER-RTV SIVI CONTA HYPER - RTV GASKET MAKER



HYPER - RTV Sıvı Conta 50 ml.

Motor ve pompalarda doğrudan veya diğer contalara yardımcı olarak kullanılan sızdırmazlık contasıdır.

Özellikleri:

- * Farklı ısı derecelerinde kalıcı elastikiyet
- * Titreşimlere karşı yüksek dayanıklılık
- * Güçlü tutunma
- * Gerektiğinde sökülebilir
- * Pratik, hızlı ve güvenilir.

Renk : Siyah/Kırmızı

Isı Dayanımı : [- 60°C / + 300°C]

HYPER - RTV Gasket Maker 50 ml.

It is a gasket maker which is used as a direct or other gasket assistant in engines and pumps.

Features:

- * Permanent elasticity at different temperature grades
- * Resistant to vibrations
- * Strong grip
- * Disassembly when necessary
- * Practical, fast and reliable.

Color : Black/Red

Heat Resistance : [- 60 ° C / + 300 ° C]

Ürün Kodu / Product Code:

Ambalaj / Packing:

Koli Adedi / Parcel:

M-3315 - SIYAH/BLACK 50 ml. 20

M-3302 - KIRMIZI/RED 50 ml. 20

HYPER - RTV Sıvı Conta 90g.

Motor ve pompalarda doğrudan veya diğer contalara yardımcı olarak kullanılan sızdırmazlık contasıdır.

Özellikleri:

- * Farklı ısı derecelerinde kalıcı elastikiyet
- * Titreşimlere karşı yüksek dayanıklılık
- * Güçlü tutunma
- * Gerektiğinde sökülebilir
- * Pratik, hızlı ve güvenilir.

Renk : Siyah/Kırmızı/Gri
Isı Dayanımı : [- 60°C / + 300°C]

HYPER - RTV Gasket Maker 90g.

It is a gasket maker which is used as a direct or other gasket assistant in engines and pumps.

Features:

- * Permanent elasticity at different temperature grades
- * Resistant to vibrations
- * Strong grip
- * Disassembly when necessary
- * Practical, fast and reliable.

Color : Black/Red/Grey
Heat Resistance : [-60 °C / + 300 °C]



Ürün Kodu / Product Code: **Ambalaj / Packing:** **Koli Adedi / Parcel:**

M-3304 - SIYAH/BLACK	90 g.	12
M-3303 - KIRMIZI/RED	90 g.	12
M-3308 - GRI/GREY	90 g.	12

JELLOCK Portakal Sıvı Conta 50 ml.

Özellikle otomotiv, gemi, uçak endüstrisinde tüm metal flanşlarda ve diğer gereksinimlerinde kullanılır. Conta yüzeylerindeki kılcal çatlak deformasyonları ve boşlukları doldurur. Düzgün bir yüzey oluşturur. 0,25 mm.'ye kadar dar conta alanlarında -55 °C / +200 °C'ye aralığında termal toleransa sahip üstün mühendislik contasıdır.

JELLOCK Orange Gasket Maker 50 ml.

This product is used especially; automotive, ship, aircraft industry, all metal flanges and the other requirements. Fills the capillary cracks on the gasket surfaces, deformations and voids. Creates a smooth surface. It is a superior engineering seal with thermal tolerance to -55 °C / + 200 °C in narrow gasket areas up to 0.25 mm.



Ürün Kodu / Product Code: **Ambalaj / Packing:** **Koli Adedi / Parcel:**

M-3330	50 ml.	12
---------------	---------------	-----------

WORLD ASETOKSİ OTOMATİK SIVI CONTA WORLD ACETOXY AUTOMATIC GASKET MAKER



WORLD Asetoksi Otomatik Sıvı Conta 200 ml.

Motor ve pompalarda doğrudan veya diğer contalara kesin sızdırmazlıkta yardımcı olarak kullanılır. Fiber, klingrit, mantar, kauçuk, lastik, karton, kâğıt gibi contaların kullanıldığı yerlerde kartuştan pratik olarak sıkılıp istenilen yüzeye yayılır. Sıvı conta her iki yüzeye yerleşerek çizik, deformasyon ve atık kapak sorunlarını tolere eder. Belli ölçüde yapışma ve kesin sızdırmazlık sağlar.

Renk : Siyah/Gri/Kırmızı

Isı Dayanımı : [- 40°C / + 300°C]

WORLD Acetoxy Automatic Dose Gasket Maker 200 ml.

Used on engines and pumps direct or as an aid to other gaskets. Spread by squeezing the tube on surfaces which fiber, klingrit, cork, rubber, cardboard, paper, etc. sealings are used on. Gasket maker tolerates scratch, deformation and waste cover problems by settling on both surfaces. It provides a specific degree of adhesion and precise sealing.

Color : Black/Grey/Red

Heat Resistance : [-40 °C / + 300 °C]

Ürün Kodu / Product Code:

Ambalaj / Packing:

Koli Adedi / Parcel:

M-3336 - SİYAH/BLACK 200 ml. 12

M-3337 - GRI/GREY 200 ml. 12

M-3338 - KIRMIZI/RED 200 ml. 12

WORLD ASETOKSİ SIVI CONTA WORLD ACETOXY GASKET MAKER



WORLD Asetoksi Sıvı Conta 85gr.

Motor ve pompalarda doğrudan veya diğer contalara kesin sızdırmazlıkta yardımcı olarak kullanılır. Fiber, klingrit, mantar, kauçuk, lastik, karton, kâğıt gibi contaların kullanıldığı yerlerde tüpten pratik olarak sıkılıp istenilen yüzeye yayılır. Sıvı conta her iki yüzeye yerleşerek çizik, deformasyon ve atık kapak sorunlarını tolere eder. Belli ölçüde yapışma ve kesin sızdırmazlık sağlar.

Renk : Siyah/Gri/Kırmızı

Isı Dayanımı : [- 40°C / + 300°C]

WORLD Acetoxy Liquid Gasket Maker 85gr.

Used on engines and pumps direct or as an aid to other gaskets. Spread by squeezing the tube on surfaces which fiber, klingrit, cork, rubber, cardboard, paper, etc. sealings are used on. Gasket maker tolerates scratch, deformation and waste cover problems by settling on both surfaces. It provides a specific degree of adhesion and precise sealing.

Color : Black/Grey/Red

Heat Resistance : [-40 °C / + 300 °C]

Ürün Kodu / Product Code:

Ambalaj / Packing:

Koli Adedi / Parcel:

M-3333 - SİYAH/BLACK 85 gr. 20

M-3334 - GRI/GREY 85 gr. 20

M-3335 - KIRMIZI/RED 85 gr. 20

WORLD Asetoksi Sıvı Conta 50gr.

Motor ve pompalarda doğrudan veya diğer contalara kesin sızdırmazlıkta yardımcı olarak kullanılır. Fiber, klingrit, mantar, kauçuk, lastik, karton, kâğıt gibi contaların kullanıldığı yerlerde tüpten pratik olarak sıkılıp istenilen yüzeye yayılır. Sıvı conta her iki yüzeye yerleşerek çizik, deformasyon ve atık kapak sorunlarını tolere eder. Belli ölçüde yapışma ve kesin sızdırmazlık sağlar.

Renk : Siyah/Kırmızı
Isı Dayanımı : [- 40°C / + 300°C]

WORLD Acetoxly Liquid Gasket Maker 50gr.

Used on engines and pumps direct or as an aid to other gaskets. Spread by squeezing the tube on surfaces which fiber, klingrit, cork, rubber, cardboard, paper, etc. sealings are used on. Gasket maker tolerates scratch, deformation and waste cover problems by settling on both surfaces. It provides a specific degree of adhesion and precise sealing.

Color : Black/Red
Heat Resistance : [-40 ° C / + 300 ° C]



Ürün Kodu / Product Code: Ambalaj / Packing: Koli Adedi / Parcel:

M-3331 - SIYAH/BLACK **50 gr.** **20**

M-3332 - KIRMIZI/RED **50 gr.** **20**

AL-FIX 2K

GENEL AMAÇLI SÜPER HIZLI YAPIŞTIRICI



PROFESSIONAL FAST ADHESIVE

ŞEFFAF SİLİKON TRANSPARENT SILICONE



ALCON Şeffaf Silikon Tüp 40 ml.

Yüksek kaliteli, kullanıma hazır polysiloxane bazlı, elastik bir, dolgu silikonudur.

Özellikleri:

- * Minimize izolasyon ihtiyaçları için ideal
- * Farklı ısı derecelerinde kalıcı elastikiyet
- * Cam, seramik, porselen ve tüm parlak yüzeylere güçlü yapışma
- * Antibakteriyel
- * Ekonomik, pratik.

Renk : Şeffaf

Isı Dayanımı : [- 50°C / + 200°C]

ALCON Transparent Silicone Tube 40 ml.

This is high quality, ready to use polysiloxane based, elastic, filling silicone.

Features:

- * Ideal for minimize insulation needs
- * Permanent elasticity at different temperature grades
- * Strong adhesion to glass, ceramic, porcelain and all glossy surfaces
- * Antibacterial
- * Economical, practical.

Color : Transparent

Heat Resistance : [- 50 ° C / + 200 ° C]



Ürün Kodu / Product Code:

Ambalaj / Packing:

Koli Adedi / Parcel:

M-5505 - BLISTER

40 ml.

24

M-5506 - TÜP/TUBE

40 ml.

60

MS HİBRİD MASTİK MS HYBRID SEALANT



ALCON MS HİBRİD MASTİK

- Beton, tuğla, ahşap, metal, doğal taş, seramik gibi pek çok yüzeye güçlü yapışır.
- Elastik ve güçlüdür, vibrasyonları emer.
- Hızlı kurur.
- Üzeri boyanabilir. (su-bazlı boyalarla)
- Hava şartlarına ve UV ışınlarına dayanıklıdır.
- Hava kabarcaksız kurur.
- Silikon ve izosiyanat içermez.
- Hacim kaybına uğramaz.

ALCON MS HYBRID SEALANT

- Strong adhesion on concrete, brick, wood, metal, natural stone, ceramic etc...
- Elastic and strong, absorbs vibrations.
- Cures fast.
- Over-paintable. (with water-based paints)
- Resistant to weather conditions and UV lights.
- Cures bubble free.
- Silicone and isocyanate free.
- Shrinkage free.

Ürün Kodu / Product Code:

Ambalaj / Packing:

Koli Adedi / Parcel:

M-5527 - BLACK

290 ml.

24

M-5528 - WHITE

290 ml.

24

M-5529 - GREY

290 ml.

24



ALCON Silikon Kartuşlar 280 g.

Polysiloxane bazlı, antibakteriyel özellikli, daimi elastik kalan, yüksek kaliteli, genel amaçlı ve solvent içermeyen gerçek silikondan üretilmektedir.

Özellikler:

- * Farklı ısı derecelerinde sürekli elastikiyet
- * Uzun ömürlü
- * Cam, seramik, porselen, emaye, çeşitli metaller ve boyalı, yüzeylere güçlü yapışma
- * Antibakteriyel

Renk : Şeffaf-Siyah-Beyaz**Isı Dayanımı** : [- 50°C / + 200°C]**ALCON Silicone Cartridges 280 g.**

This is produced polysiloxane-based, anti-bacterial, permanent elastic, high quality, general purpose, solvent-free true silicone.

Features:

- * Continuous elasticity at different temperature grades
- * Long lasting
- * Strong adhesion to glass, ceramic, porcelain, enamel, various metals and painted surfaces
- * Antibacterial

Color : Transparent-Black-White**Heat Resistance** : [- 50°C / + 200°C]**Ürün Kodu / Product Code:****Ambalaj / Packing: Koli Adedi / Parcel:**

M-5511 - ŞEFFAF/TRANSPARENT	280 g.	24
M-5512 - SİYAH/BLACK	280 g.	24
M-5513 - BEYAZ/WHITE	280 g.	24

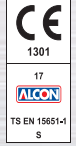
**ALCON Kırmızı Isı Silikonu +300°C****Özellikleri:**

- * Oda sıcaklığında sertleşme (RTV) özelliği
- * Güçlü yapışma, kesin sızdırmazlık ve üstün koruma
- * Yağlara, buhara, gaz ve akaryakıtlara dayanıklı
- * Vibrasyonlu ortamlarda, titreşimi absorbe etme özelliği
- * Büzülmez, çekmez, daima elastik kalır.
- * Ultraviyole ışınlarına dayanıklıdır.

Renk : Kırmızı**Isı Dayanımı** : [- 60°C / + 300°C]**ALCON RTV High Temperature Silicone Sealant + 300°C****Features:**

- * Room temperature curing (RTV) feature
- * Strong adhesion, precise sealing and superior protection
- * Resistant to oil, steam, gas and fuel
- * Vibration absorbing capability in vibrating environments
- * It does not shrink, always remains elastic
- * Resistant to ultraviolet rays.

Color : Red**Heat Resistance** : [-60 °C / + 300 °C]**Ürün Kodu / Product Code:****Ambalaj / Packing: Koli Adedi / Parcel:**

M-5508	290 ml.	24
---------------	----------------	-----------



PU MASTİK 2621 OTO ve GENEL AMAÇLI PU MASTIC 2621 AUTO & GENERAL PURPOSE



ALCON PU Mastik 2621 Oto ve Genel Amaçlı (Kartuş-Sosis)

Hızlı kürlenir. İç ve dış hava şartlarına, titreşime dayanıklıdır. Daimi elastiktir. Hacim kaybetmez. Ham ve boyalı zeminlere iyi yapışır. Oto ve sanayi boya ile boyanabilir.

Uygulama Alanları:

- * Deniz araçlarında izolasyon ve yapıştırma,
- * Motorlu araçların sac birleşimlerinde yapıştırma veya derz dolgularında,
- * İnşaatlarda ve çatı derzlerinde, ek ve birleşim aralıklarında,
- * Yapılarda, beton, tuğla, ahşap, metal, PVC malzemelerde pencere ve kenarlarında,
- * Konteynir, karavan yapımı ve onarımında,
- * Su, gaz, hava ve toz geçiren her türlü aralıkların izole edilmesinde kullanılabilir.

ALCON PU Mastic 2621 Auto & General Purpose (Cartridge-Sausage)

This product cures quickly. Resists to vibration, internal and external weather conditions. It's permanent elastic. It does not lose volume. Good adhesion to raw and painted floors. It can be painted with auto and industrial paints.

Application Areas:

- * Isolation and bonding in sea vehicles,
- * Bonding in sheet metal joints of motor vehicles or joint filling,
- * In construction and in roof joints,
- * On the buildings, concrete, brick, wood, metal, PVC materials, windows and edges,
- * In the construction and repair of containers, caravans,
- * Isolation of any kind of water, gas, air and dust permeate.



Ürün Kodu / Product Code:

Ambalaj / Packing: Koli Adedi / Parcel:

M-5514 - SİYAH/BLACK	300 ml.	25
M-5515 - GRI/GREY	300 ml.	25
M-5525 - BEYAZ/WHITE	300 ml.	25
M-5521 - SİYAH/BLACK	600 ml.	25
M-5522 - BEYAZ/WHITE	600 ml.	25

ALCON Foam Fix PU Köpük

Kapıların, pencerelerin, boruların, çatlakların ve deliklerin; montajında, izolasyonunda, yalıtımında ve doldurulmasında kullanılan poliüretan köpüktür. Kuruduktan sonra mükemmel ısı ve ses izolasyonu sağlar. -50 °C ve + 90 °C sıcaklıklara yüksek dayanım sağlar. Ayrıca rutubet ve yaşlanmaya da dayanıklıdır. Beton, tuğla, strofor, PVC, metal, ahşap ve birçok inşaat malzemesine çok iyi yapışır.

Uygulama:

Mekanik bağlayıcılar kullanılmadan kapı ve pencere montajı yapılamaz. Uygulanacak yüzey; temiz, yağsız ve nemli olmalıdır. Köpük tenekesinin sıcaklığı oda sıcaklığında olmalıdır. Tüpü birkaç kere çalkalayınız ve adaptörü valfe takınız. Tüpü kullanırken baş aşağı tutunuz. Kürleşme zamanı 8-12 dk., kesme zamanı 60 dakikadır. Tamamen kuruduktan sonra, köpüğü UV ışığına karşı; silikon, bant veya boya ile koruyunuz. (uygulamadan en az 24 saat sonra) Boşlukların %30'unu doldurunuz. (köpük genişler) Uygulama ısısı +5 °C ile +30 °C arasında olmalıdır. Tüpün ısısı +15 °C ile +30 °C arasında olmalıdır. Yanmaya dayanım değeri: B3 (DIN 4102). Açılmamış orjinal ambalajında +20 °C ile +30 °C arasında saklayınız.

ALCON Foam Fix PU Foam

Polyurethane foam is used for mounting, insulating, filling, sealing windows, doors, pipes, cracks, holes. After drying, this product ensures excellent thermal and acoustic insulation. Resistant to -50 °C and +90 °C temperatures. Also, resistant to moisture and ageing. Ensures good adhesion to concrete, brick, plaster, foamed polystyrene, PVC, metal, wood and building materials.

Application:

Mounting of doors or windows cannot be performed without the use of mechanical connectors. Clean, degrease and dampen the surface with water. Naturally bring the can up to room temperature. Shake the can several times and screw the straw on. Keep the can upside down during application. Fill the gaps in about 30% (the foam volume increases.) Cutting time: ca 60 mins. After full cure, protect the foam against UV radiation with silicone, plaster or paint (not sooner than 24h after application.) Application temperature: +5 °C to +30 °C. Can temp.: +15 °C to +30 °C. Fire rating: B3 (DIN 4102). Store upright in a cool and dry place at temperature: +20 °C to +30 °C.

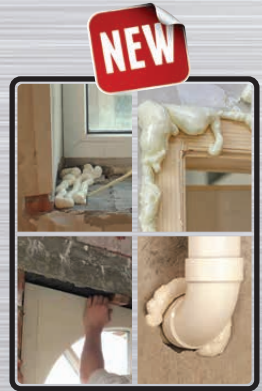

Ürün Kodu / Product Code:

M-5526

M-5531

Ambalaj / Packing:

600 gr.

750 ml.

Koli Adedi / Parcel:

16

12

ALCON[®] ADHESIVE



TURKEY

Discover
the potential

“ Strong Adhesive,,

General Purpose & Epoxy Adhesives



EPOKSİ ŞEFFAF SÜPER BOND MİKSER ŞİRINGA (Şeffaf) EPOXY SUPER BOND SYRINGE MIX. (Transparent)

EPOKSİ ŞEFFAF SÜPER BOND Mikser Şiringa 30gr.

Çok çabuk sertleşen (oda sıcaklığında 25-30 °C'de 5-6 dakikada) özel formülasyonu sayesinde; başta demir, çelik ve diğer metal alaşımları olmak üzere cam, porselen, fayans, ahşap, sert plastikler, ebonit, bakalit ve benzeri malzemelerin yapıştırılmasında ve tamirinde kullanılır. Ayrıca oto farı, stop camı, radyatör, akaryakıt depo delikleri, kablo izolasyonu ile motor çatlaklarının tamirinde başarıyla kullanılır.

-40 °C ila +120 °C arası sıcaklık dayanımına sahiptir. Elektriksel izolasyon değeri çok yüksektir. EPOXY TRANSPARENT SUPER BOND sertleştikten sonra; akaryakıtlara, alkalilere, hafif asitlere, yağlara ve suya dayanıklıdır. Sertleşen EPOXY TRANSPARENT SUPER BOND'a zımpara, eğe, freze ve delme işlemleri yapılabilir. Boyanabilir.

Renk : Şeffaf

Isı Dayanımı : -40°C / +120°C

EPOXY TRANSPARENT SUPER BOND Syringe Mix 30gr.

Through its special formulation which cures very quickly (at room temperature at 25-30 °C for 5-6 minutes) It is mainly used for fixing and repairing especially iron, steel and other metal alloys glass, porcelain, tiles, wood, hard plastics, ebonite, bakelite and similar materials. It is also used successfully in repairing auto flare, stop window, radiator, fuel tank holes, cable insulation and motor cracks. It has temperature resistance from -40 °C to +120 °C. The electrical isolation value is very high. EPOXY TRANSPARENT SUPER BOND is resistant to fuel oil, alkalis, light acids, oils and water after hardening. The hardened EPOXY TRANSPARENT SUPER BOND can be sanded, milled, and punched. Can be painted.

Color : Transparent

Heat Resistance : -40°C / +120°C

Ürün Kodu / Product Code:

Ambalaj / Packing:

Koli Adedi / Parcel:

M-2313

30 gr.

12



EPOKSİ METALİK BOND MİKSER ŞİRINGA (Metalik) EPOXY METALLIC BOND SYRINGE MIX. (Metallic)

EPOKSİ METALİK BOND Mikser Şiringa 30gr.

Çok çabuk sertleşen (oda sıcaklığında 25-30 °C'de 5-6 dakikada) özel formülasyonu sayesinde; başta demir, çelik ve diğer metal alaşımları olmak üzere cam, porselen, fayans, ahşap, sert plastikler, ebonit, bakalit ve benzeri malzemelerin yapıştırılmasında ve tamirinde kullanılır. Ayrıca oto farı, stop camı, radyatör, akaryakıt depo delikleri, kablo izolasyonu ile motor çatlaklarının tamirinde başarıyla kullanılır.

-40 °C ila +120 °C arası sıcaklık dayanımına sahiptir. EPOXY METALLIC BOND sertleştikten sonra; akaryakıtlara, alkalilere, hafif asitlere, yağlara ve suya dayanıklıdır. Sertleşen EPOXY METALLIC BOND'a zımpara, eğe, freze ve delme işlemleri yapılabilir. Boyanabilir.

Renk : Metalik Gri

Isı Dayanımı : -40°C / +120°C

EPOXY METALLIC BOND Syringe Mix 30gr.

Through its special formulation which cures very quickly (at room temperature at 25-30 °C for 5-6 minutes) It is mainly used for fixing and repairing especially iron, steel and other metal alloys glass, porcelain, tiles, wood, hard plastics, ebonite, bakelite and similar materials. It is also used successfully in repairing auto flare, stop window, radiator, fuel tank holes, cable insulation and motor cracks. It has temperature resistance from -40 °C to +120 °C. EPOXY METALLIC BOND is resistant to fuel oil, alkalis, light acids, oils and water after hardening. The hardened EPOXY METALLIC BOND can be sanded, milled, and punched. Can be painted.

Color : Metallic Gray

Heat Resistance : -40°C / +120°C

Ürün Kodu / Product Code:

Ambalaj / Packing:

Koli Adedi / Parcel:

M-2312

30 gr.

12



JAL-ALCON-S (5 DAKİKA) İKİZ YAPIŞTIRICI JAL-ALCON-S TWIN GUM (5 MINUTES)



JAL-ALCON-S 5 Dakika İkiz Yapıştırıcı



Hızlı kuruyan, genel amaçlı, epoksi bazlı, metalik yapıştırma ve dolgu malzemesidir. 5 dakikada donar, 20 dakikada yapıştırır, 1 saat sonra kullanıma hazırdır.

Özellikleri:

- * Hızlı, gri plastik çelik yapıştırıcı Jel
- * Çok güçlü ve pratik yapıştırma sağlar.
- * Kuruduktan sonra hacim kaybetmez.
- * Kuruduktan sonra suya, neme ve zayıf asitlere karşı dayanıklıdır.

Renk: Karıştırıldığında gri

Isı Dayanımı: Yüksek ısı dayanımı + 120°C

(Geçici olarak + 160°C)

JAL-ALCON-S Twin Gum 5 Minutes

Fast-drying, general purpose, epoxy-based, metallic bonding and sealant material. Freeze in 5 minutes, bond in 20 minutes, ready to use after 1 hour.

Features:

- * Fast, gray plastic steel adhesive gel
- * Provides very strong and practical bonding.
- * It does not lose volume after dryness.
- * It is resistant to water, moisture and weak acids after dryness.

Color: Gray when mixed

Heat Resistance: High temperature resistance + 120 °C

(temporarily + 160 °C)

Ürün Kodu / Product Code:

Ambalaj / Packing: Koli Adedi / Parcel:

M-2210 - KUTU/BOX 20 g. 24

M-2110 - BLISTER/BLISTER 20 g. 24

M-2310 - ŞİRINGA/SYRINGE 30 g. 12



Rapid Plastik Çelik 5 Dk. Şeffaf Yapıştırıcı

Hızlı kuruyan, genel amaçlı, epoxy bazlı yapıştırma ve dolgu malzemesidir. 5 dakikada donar, 20 dakikada yapıştırır, 1 saat sonra kullanıma hazırdır.

Özellikleri:

- * Hızlı yapıştırır.
- * Çok güçlü yapıştırma ve dolgu özelliği
- * Atmosferik değişimlere, zayıf asit ve akaryakıtlara karşı dirençlidir.

Renk : Şeffaf

Isı Dayanımı : 120°C (Geçici olarak 150°C)

Rapid Plastic Steel Transparent Adhesive 5 Min.

Fast-drying, general purpose, epoxy-based, metallic bonding and sealant material. Freeze in 5 minutes, bond in 20 minutes, ready to use after 1 hour.

Features:

- * Quick paste
- * Very strong bonding and padding
- * Atmospheric exchanges are resistant to weak acids and fuels.

Color : Transparent

Heat Resistance : 120 °C (temporarily 150 °C)

Ürün Kodu / Product Code: Ambalaj / Packing: Koli Adedi / Parcel:

M-2212 - KUTU/BOX	16 g.	20
M-2205 - BLISTER/BLISTER	16 g.	12
M-2204 - ŞIRINGA/SYRINGE	30 g.	12



METALIZE PLASTİK ÇELİK (DEMİRİ DEMİRE YAPIŞTIRIR) METALLISED PLASTIC STEEL (STICKS IRON TO IRON)



Metallized Plastic Steel Sticks Iron to Iron!..

Demire çok büyük bir güçle bağlanarak soğuk kaynak mukavemetine ulaşır. Çelik tozları ihtiva eden, epoxy bazlı, çok güçlü bir endüstriyel yapıştırıcıdır.

Özellikleri:

- * Bilhassa demir ve demir alaşımları içindir.
- * Soğuk kaynak mukavemetinde
- * Oda sıcaklığında 8 – 12 saat sonra sertleşme gerçekleşir.
- * Malzeme sertleştikten sonra eğlenebilir, delinebilir, işlenebilir.

Renk : Metalik Gri

Isı Dayanımı : + 120°C (Geçici olarak + 160°C)

Metallised Plastic Steel Sticks Iron to Iron!..

It reaches to the cold welding strength by connecting to the iron with great power. It is an epoxy based, very strong industrial adhesive containing steel powders.

Features:

- * Especially for iron and iron alloys.
- * Cold welding strength
- * Curing occurs after 8 - 12 hours at room temperature.
- * After the material has hardened, it can be edited, pierced, processed.

Color : Metallic Gray

Heat Resistance : + 120 °C (temporarily + 160 °C)

Ürün Kodu / Product Code: Ambalaj / Packing: Koli Adedi / Parcel:

M-2220

100 g.

20

M-2221

500 g.

8



ÖZEL PLASTİK ÇELİK ENDÜVİ VERNİĞİ SPECIAL PLASTIC STEEL ARMATURE VARNISH



Özel Plastik Çelik Endüvi Verniği 1000 g.

Isıya, yüksek devire ve ağır şartlara göre üretilmiş endüvilerin sarımında en büyük yardımcınız.

Özellikleri:

Yüksek devirli motorların, güç isteyen matkap, hilti vb. aletlerin ve dalgıç pompalarının endüvilerin de, ısıya dayanıklı, güçlü izolasyon için kullanılır. Sargıların içine nüfuz ederek sağlam bir gövde oluşturur. Geniş uygulama alanıdır. Ürün üzerinde belirtilen özel uygulama usulüyle 30 dakikada hızlı kuruma sağlanabilir.

Renk : Amber

Isı Dayanımı : 120 °C (Geçici olarak 150 °C)

Special Plastic Steel Armature Varnish 1000 g.

It is the biggest contributor to the winding of endwines produced for heat, high revolutions and severe conditions.

Features:

It is used for heat resistant, strong insulation in the endurance of automobile motors, power drill, hilti etc. tools and submersible pumps. It penetrates into the windings and forms a solid body. Wide application area. Rapid drying can be achieved in 30 minutes by the special application method indicated on the product.

Color : Amber

Heat Resistance : 120 °C (temporarily 150 °C)

Ürün Kodu / Product Code: Ambalaj / Packing: Koli Adedi / Parcel:

M-8814

1000 g.

6





PRO-MIX GENEL AMAÇLI SOĞUK KAYNAK PRO-MIX GENERAL PURPOSE COLD WELDING

PRO-MIX Genel Amaçlı Plastik Çelik Soğuk Kaynak

Motorlu araçların delinen benzin, motorin depoları ile her türlü radyatör deliklerinin tamirinde, kaporta çürüklerinin onarımında, motor çatlaklarının tamirinde, su tesisatları, kalorifer petekleri, delinen her türlü su ve akaryakıt tanklarının tamirinde ve daha akla gelebilecek binlerce onarımda başarıyla kullanılır.

Uyarı !!!

Mini PRO-MIX ile lastik, kauçuk ve benzeri elastik malzemeler yapıştırılmaz.

PRO-MIX General Purpose Plastic Steel Cold Welding

It is used successfully in the repair of gasoline, engine deposits and all kinds of radiator holes of motor vehicles, repair of cowl decays, repair of engine cracks, repair of water pipes, heating ponds, repair of all kinds of water and fuel tanks drilled.

Caution !!!

The Mini PRO-MIX does not stick rubber or similar elastic materials.



Ürün Kodu / Product Code:

M-2217

M-2207

Ambalaj / Packing:

40 g.

80 g.

Koli Adedi / Parcel:

36

36



AQUA MIX BOND AQUA MIX BOND

ALCON Aqua Mix Bond 57 g.

AQUA MIX her şeyi pratik olarak tamir eder. Bütün metal, seramik, ahşap, cam, çimento, plastik vb. (lastik, sünger gibi yumuşak veya esnek yüzeyler için uygun değildir.)

AQUA MIX ıslak yüzeylere hatta su altında bile yapışır.

AQUA MIX 15 dakikada sertleşir.

AQUA MIX Uygulaması kolaydır ve parmaklarınıza yapışmaz.

AQUA MIX matkapla delinebilir, testere ile kesilebilir, kılavuz çekilebilir, kumlanabilir, zımpara veya eğe ile üzerinde işlem yapılabilir, cilalanabilir ve boyanabilir.

Teknik Bilgi:

Yoğurmadan sonra çalışma zamanı: 20 °C de 3 dakika

Standard sertleşme zamanı : 20 °C de 15 dakika

Su altında : 20 °C de 20 dakika

ALCON Aqua Mix Bond 57 g.

AQUA MIX practically fixes everything. All metals, ceramics, wood, glass, cement, plastics and so on. (not suitable for soft or flexible surfaces such as rubber, sponge).

AQUA MIX adheres to wet surfaces even under water.

AQUA MIX hardens in 15 minutes.

AQUA MIX application is easy and your fingers do not stick.

AQUA MIX can be drilled with a drill, cut with saw, guided, sandblasted,

can be processed with sandpaper or file, polished and painted.

Technical Information:

Running time after kneading : 3 minutes at 20 °C

Standard hardening time : 15 minutes at 20 °C

Under water : 20 minutes at 20 °C



Ürün Kodu / Product Code:

M-2239

Ambalaj / Packing:

57 g. BLISTER

Koli Adedi / Parcel:

48

TAMPON TAMİR KİTİ BUMPER REPAIR KIT



ALCON Tampon Tamir Kiti 1000 g.

Araçların tampon, torpido, çamurluk, stop ve far yuvaları, plastik radyatör kazanları, fan çerçeveleri, aynalar gibi tüm plastik aksamın hızlı tamir, onarım boya öncesi dolgu ve son yoklama macunu olarak kullanılır, zımparalanabilir, boyanabilir. Dış etkenlerden ve titreşimlerden, esnemelerden etkilenmez. Çatlama ve kırılma yapmadan malzeme ile birlikte yaşar.



ALCON Bumper Repair Kit 1000 g.

It can be used as a quick repair, repair, pre-painting filler and finish sealer for all plastic parts such as bumper, torpedo, mudguard, stop and head lamps, plastic radiator boilers, fan frames, mirrors and can be sanded and painted. It is not influenced by external factors and vibrations. It lives with the material without cracking or breaking.

Ürün Kodu / Product Code:

M-2211

Ambalaj / Packing:

1000 g.

Koli Adedi / Parcel:

6

ÖZEL PLASTİK ÇELİK (REÇİNE-KATALİZÖR) SPECIAL PLASTIC STEEL (RESİN-CATALYST)



Özel Plastik Çelik (Reçine - Katalizör)

İki karışımılı çok güçlü endüstriyel bir yapıştırıcıdır.

Özellikleri:

Zamana ve çeşitli atmosferik şartlara çok dayanıklı, güçlü ve geniş uygulama alanlıdır. Oda sıcaklığında (+23 °C) 9 – 11 saatte sertleşir. Acil durumlarda yapıştırılan parçalar 60 °C - 90 °C alevsiz ısıya tabi tutulursa 1 – 2 saatte yapışma gerçekleşir.

Renk: Karıştıktan sonra, Buzlu Şeffaf

Isı Dayanımı: 120 °C (Geçici olarak 150 °C)

Special Plastic Steel (Resin - Catalyst)

It is a very strong industrial adhesive with two component.

Features:

It is very resistant to time and various atmospheric conditions, has a strong and wide application area. Hardens for 9-11 hours at room temperature (+23 °C). If the parts adhered in an urgent are subjected to flameless heating at 60 °C - 90 °C, adhesion occurs in 1 - 2 hours.

Color: After mixing, Frosted Transparent

Heat Resistance: 120 °C (temporarily 150 °C)



Ürün Kodu / Product Code:

M-8801-REÇİNE-RESİN

Ambalaj / Packing:

4,5 kg.

1

M-8803-KATALİZÖR-CATALYST

3 kg.

1

ALCON[®]
CARE

INDUSTRIAL HAND CLEANER

ENDÜSTRİYEL EL TEMİZLEME KREMI

NANOLIN
ORANGE SCENTED



NANO-CLEANING

WITH

ORANGE

REFRESHING



Effective Solution of heavy oil and dirt ...

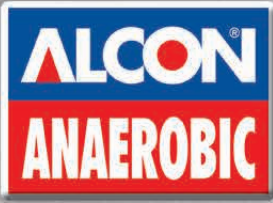

STEEL LOCK ENGINEERING ADHESIVE

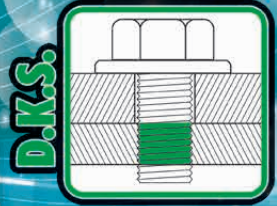
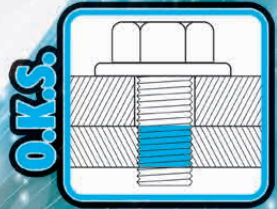
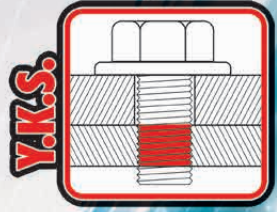

Turkey

Discover
the potential

“Produces Practical Solution,,

ALCON Düşük Kuvvet Civata Sabitleyici

Yumuşak metal ve komponentlerde 1/4"(6 mm) den küçük dişliler ve ayar gerektiren yerlerde kullanılan tekrar sökümü kolay anaerobik yapıştırıcıdır.

Teknik Bilgiler / Technical Information

Renk/Color: Yeşil/Green

Burkulma Mukavemeti (Başlangıç/Bitiş)

Buckling Strength (Start / Finish): 8/4 N.m

Özgül Ağırlık/Specific Gravity: 1.10 ± 0.1 g/ml

İlk Oluşum Süresi/First Formation Time: 15-30 dk./min.

Tam Oluşum Süresi/Full Formation Time: 24 saat/hours

Vizkozite (cps)/Viscosity (cps): 3.000-7.000

Maksimum Boşluk Doldurma/Maximum Gap-Filling (mm): 0.1

Isı Dayanımı/Heat Resistance: -55 °C / +150 °C

Basınç Dayanımı/Pressure Resistance: 700 Bar

Muhafaza Süresi/Storage Time (20 °C): 24 ay/month

Dikkat !!! Dimethacrylate ester içermektedir.

Cilde teması halinde bol su ile yıkayınız.

ALCON Low Strength Threadlocker

It is easy to disassemble anaerobic adhesive which is used for soft metal and gears that smaller than 1/4 "(6 mm) in components and where setting is required.

Attention !!! Contains dimethacrylate ester.

In case of skin contact, wash with plenty of water.

Ürün Kodu / Product Code:	Ambalaj / Packing:	Koli Adedi / Parcel:
M-5222	15 ml.	12
M-7222	50 ml.	12
M-8222	250 ml.	6



ALCON Orta Kuvvet Civata Sabitleyici

Orta mukavemetli, sökülebilir, genel amaçlı anaerobik bir üründür. Tüm civata ve somun boylarında kullanılabilir. Yapıştırıldıktan sonra damlama ve akma yapmaz. Kolay uygulanabilir ve sızdırmazlık özelliğine sahiptir. Makine ayar civatalarında, hidrolik sistem civatalarında, rulman yataklarının civatalarında, taşıyıcı konveyör bant civatalarında kullanılır.

Teknik Bilgiler / Technical Information

Renk/Color: Mavi/Blue

Burkulma Mukavemeti (Başlangıç/Bitiş)

Buckling Strength (Start / Finish): 20/7 N.m

Özgül Ağırlık/Specific Gravity: 1.10 ± 0.1 g/ml

İlk Oluşum Süresi/First Formation Time: 15-30 dk./min.

Tam Oluşum Süresi/Full Formation Time: 24 saat/hours

Vizkozite (cps)/Viscosity (cps): 11.000-19.000

Maksimum Boşluk Doldurma/Maximum Gap-Filling (mm): 0.1

Isı Dayanımı/Heat Resistance: -55 °C / +150 °C

Basınç Dayanımı/Pressure Resistance: 700 Bar

Muhafaza Süresi/Storage Time (20 °C): 24 ay/month

Dikkat !!! Dimethacrylate ester içermektedir.

Cilde teması halinde bol su ile yıkayınız.

ALCON Medium Strength Threadlocker

Medium-strength, detachable, general-purpose anaerobic product.

It can be used in all bolts and nuts. It does not drip and flow after it is pasted. It is easy to apply and has a sealing feature. It is used in machine setting bolts, hydraulic system bolts, roller bearing bolts, conveyor belt bolts.

Attention !!! Contains dimethacrylate ester. In case of skin contact, wash with plenty of water.

Ürün Kodu / Product Code:	Ambalaj / Packing:	Koli Adedi / Parcel:
M-5242	15 ml.	12
M-7242	50 ml.	12
M-8242	250 ml.	6



YÜKSEK KUVVET CIVATA SABİTLEYİCİLER HIGH STRENGTH THREADLOCKERS



ALCON Yüksek Kuvvet Civata Sabitleyici
1" (25 mm)' e kadar civata, saplama ve somunların sökülmemesinin istendiği yerlerde kullanılır. Genel olarak motor sapsamları, silindir blok bağlantı sapsamları, su pompa kaplin bağlantıları ve beyaz eşya sanayinde kullanılır.

Teknik Bilgiler / Technical Information

Renk/Color: Kırmızı/Red

Burkulma Mukavemeti (Başlangıç/Bitiş)

Buckling Strength (Start / Finish): 27/35 N.m

Özgül Ağırlık/Specific Gravity: 1.10 ± 0.1 g/ml

İlk Oluşum Süresi/First Formation Time: 15 dk./min.

Tam Oluşum Süresi/Full Formation Time: 24 saat/hours

Vizkozite (cps)/Viscosity (cps): 1000-4000

Maksimum Boşluk Doldurma/Maximum Gap-Filling (mm): 0.15

Isı Dayanımı/Heat Resistance: -55 °C / +150 °C

Basınç Dayanımı/Pressure Resistance: 700 Bar

Muhafaza Süresi/Storage Time (20 °C): 24 ay/month

Dikkat !!! Dimethacrylate ester içermektedir.

Cilde teması halinde bol su ile yıkayınız.

ALCON High Strength Threadlocker

It is used where studs and nuts are not to be removed up to 1" (25 mm). It is generally used in engine stubs, cylinder block anchors, water pump coupling connections and white goods industry.

Attention !!! Contains dimethacrylate ester. In case of skin contact, wash with plenty of water.

Ürün Kodu / Product Code: Ambalaj / Packing: Koli Adedi / Parcel:

M-5271 15 ml. 12

M-7271 50 ml. 12

M-8271 250 ml. 6

ANAEROBİK RULMAN KENETLEYİCİ ROLLER RETAINER



ALCON Anaerobik Sıkı Geçme Rulman Kenetleyici

Anaerobik sıkı geçme rulman kenetleyici koyu akışkanlıkta, güçlü, mukavemete sahip, sert yüzeylere uygulanabilen, rulman, shaft ve silindir sıkı geçmelerinde sabitleme amaçlı kullanılan rulman kenetleyicisidir.

Teknik Bilgiler / Technical Information

Renk/Color: Yeşil/Green

Burkulma Mukavemeti (Başlangıç/Bitiş)

Buckling Strength (Start / Finish): 20/30 N.m

Özgül Ağırlık/Specific Gravity: 1.10 ± 0.1 g/ml

İlk Oluşum Süresi/First Formation Time: 15-60 dk./min.

Tam Oluşum Süresi/Full Formation Time: 24 saat/hours

Vizkozite (cps)/Viscosity (cps): 1000-3000

Maksimum Boşluk Doldurma/Maximum Gap-Filling (mm): 0.2

Isı Dayanımı/Heat Resistance: -55 °C / +150 °C

Basınç Dayanımı/Pressure Resistance: 700 Bar

Muhafaza Süresi/Storage Time (20 °C): 24 ay/month

Dikkat !!! Dimethacrylate ester içermektedir. Cilde teması halinde bol su ile yıkayınız.

ALCON Roller Retainer

Alcon Anaerobic Roller Retainer which have strong strength, high viscosity and used for fixing in bearings, shafts and shrink-fits and can be applied to the hard surfaces.

Attention !!! Contains dimethacrylate ester. In case of skin contact, wash with plenty of water.

Ürün Kodu / Product Code: Ambalaj / Packing: Koli Adedi / Parcel:

M-7638 50 ml. 12



PIPE LOCK PTFE BORU SIZDIRMAZLIK PIPE LOCK PTFE ANAEROBIC ADHESIVE

ALCON Pipe Lock PTFE Boru Sızdırmazlık

Düşük viskoziteli sızdırmazlık elemanı, kolay uygulanabilen ve ilk uygulandığında bile 100 psi basınca kadar dayanıklı, solvent içermeyen ve damlama yapmayan yeni teknoloji ürünüdür.

Teknik Bilgiler / Technical Information

Renk/Color: Sarı/Yellow

Burkulma Mukavemeti (Başlangıç/Bitiş)

Buckling Strength (Start / Finish): 15/8 N.m

Özgül Ağırlık/Specific Gravity: 1.10 ± 0.05 g/ml

İlk Oluşum Süresi/First Formation Time: 45-60 dk./min.

Tam Oluşum Süresi/Full Formation Time: 24 saat/hours

Vizkozite (cps)/Viscosity (cps): 40.000-55.000

Maksimum Boşluk Doldurma/Maximum Gap-Filling (mm): 0.3

Isı Dayanımı/Heat Resistance: -55 °C / +150 °C

Basınç Dayanımı/Pressure Resistance: 700 Bar

Muhafaza Süresi/Storage Time (20 °C): 24 ay/month

Dikkat !!! Dimethacrylate ester içermektedir.

Cilde teması halinde bol su ile yıkayınız.

ALCON Pipe Lock PTFE Anaerobic Adhesive

The low-viscosity sealing is a new technology product that is easy to apply and durable, solvent-free and drip-resistant up to 100 psi even when first applied.

Attention !!! Contains dimethacrylate ester. In case of skin contact, wash with plenty of water.



Ürün Kodu / Product Code:

Ambalaj / Packing:

Koli Adedi / Parcel:

M-7277

50 ml.

12

M-7278

250 ml.

6



HIGH ENGINEERING PRODUCT GASKET MAKER

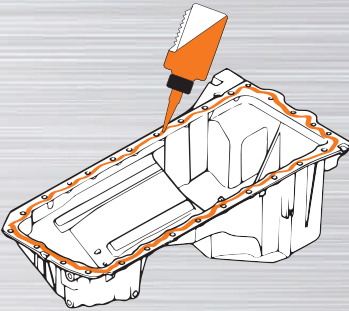

JELLOCK



NEW GENERATION ORANGE GASKET MAKER



“ Strong Adhesive, Extra Sealing ,”
“ Güçlü Yapıştır, Extra Sızdırmaz ,”

TURKEY

Discover
the potential

FQC

FIRST QUALITY CERTIFICATION

ALCON ENDÜSTRİYEL ÜRÜN. SAN. TİC. LTD. ŞTİ.

Ferhatpaşa Mah. Kocasinan Cd. 11. Sk. No.: 45 Ataşehir-İSTANBUL/TURKEY

Phone: (+90 216) 661 00 90 Pbx Fax: (+90 216) 661 01 57

www.alcon.com.tr export@alcon.com.tr